

PRODUKTKATALOG 2019/2020

ZUBEHÖR

MHS-WEBSHOP

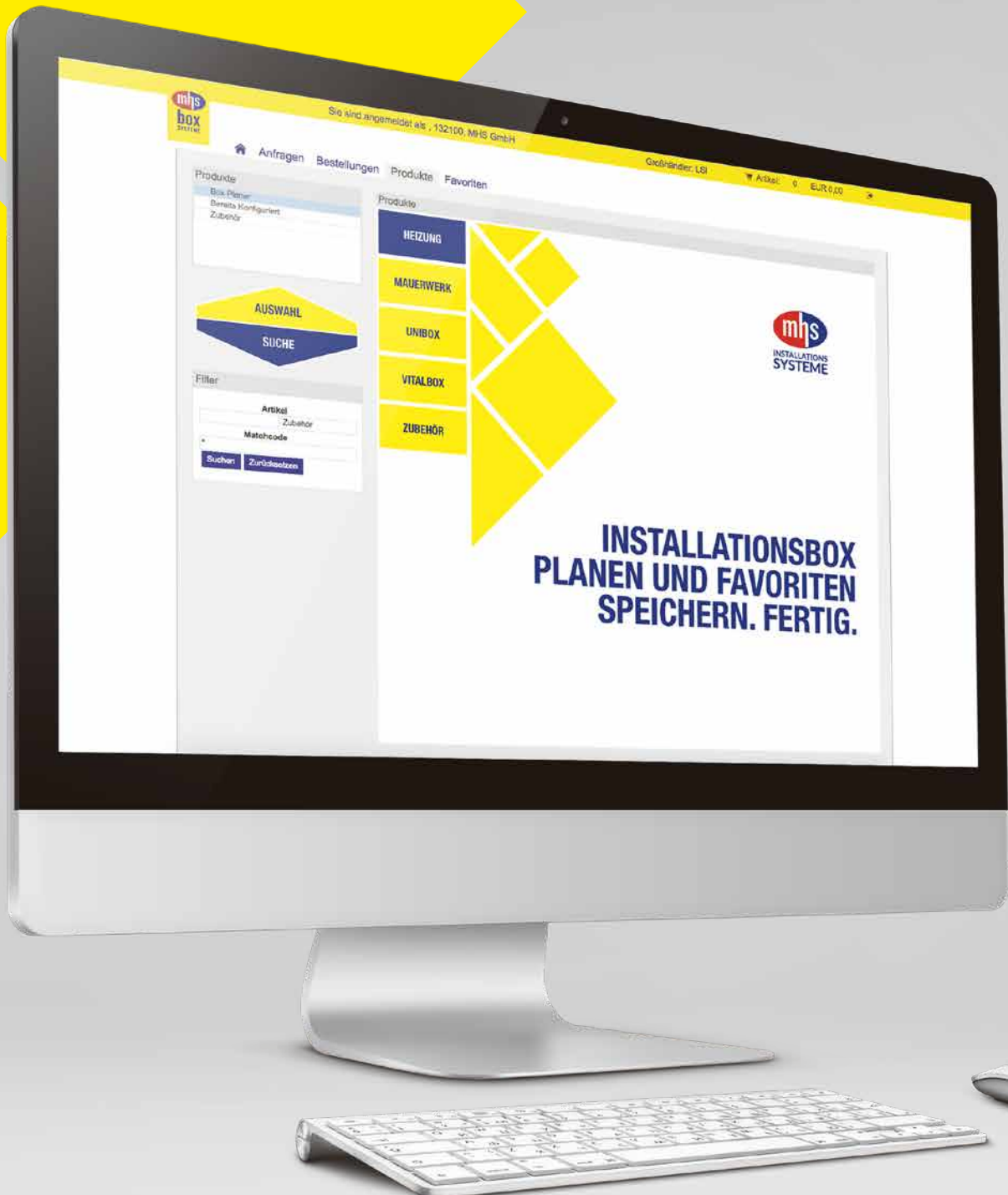

www.mhs.at

**FAVORITEN SPEICHERN.
ZUBEHÖR BESTELLEN. FERTIG.**



Inhaltsverzeichnis

Abflussführung	4-5	Pumpzerstäuber	9
Langmuffe	6	Befestigungszange	9
Baustopfen	7	Montagelehren	10-11
Dichmanschette	7	Vorwandbaustein	12
Boxenkleber	8	Drehfix	13
Pistolenschaum	8	Brandschutz	13
Montageschaum	8	Wanddurchführung	14
Schaumreiniger	8	Fittingskiste	14
Schaumpistole	9	Lagerbox	14



**Informationen zu Preiserhöhungen
oder Teuerungszuschlägen erhalten Sie
unter www.mhs.at/preiszuschlaege**

ABG / Technische Information:

Es gelten unsere allgemeinen Verkaufs- und Lieferbedingungen, nachzulesen unter www.mhs.at/agb.

Bestandteile der Zusammenarbeit sind zusätzlich unsere technischen Informationen, sowie Bedienungs- und Montageanleitungen.

MHS Zubehör

Abflussführung 50/500-6

Artikelnummer: 8253000000000



Abflussführung 56/500-6

Artikelnummer: 8263000000000

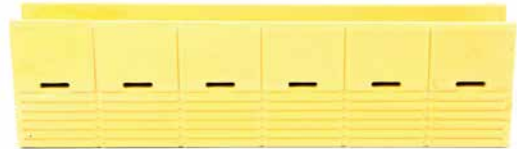

Abflussführung Für Abflüsse DN50

Vormarkierte Höhenanpassung in 10mm Schritten,
bestehend aus 6 Teilstücken,
Stückteilung alle 80mm.

Abflussführung Für Abflüsse DN56

Vormarkierte Höhenanpassung in 10mm Schritten,
für Abflüsse DN56, bestehend aus 6 Teilstücken,
Stückteilung alle 80mm.

MHS Zubehör

Abflussführung 50/56/500-8

Artikelnummer: 8273000000000

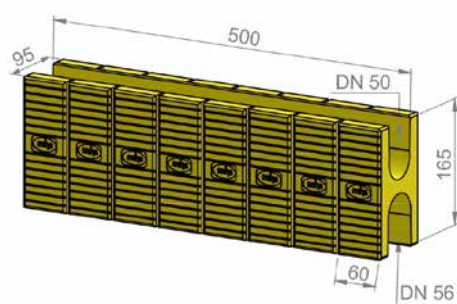

Abflussführung Für Abflüsse DN50 und DN56

Vormarkierte Höhenanpassung in 10mm Schritten,
bestehend aus 8 Teilstücken,
Stückteilung alle 60mm.



Hotline: +43/3463/5650
www.mhs.at
mit Boxenkonfigurator!

MHS Zubehör

Langmuffe DN40

Artikelnummer: **LM400000000000**

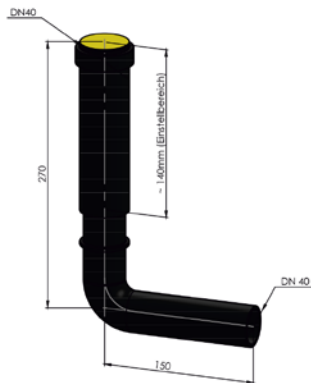

Abflusslangmuffe DN40

höhenverstellbar je nach Gefälle und Bodenaufbau.
DN40

Langmuffe DN50

Artikelnummer: **LM500000000000**

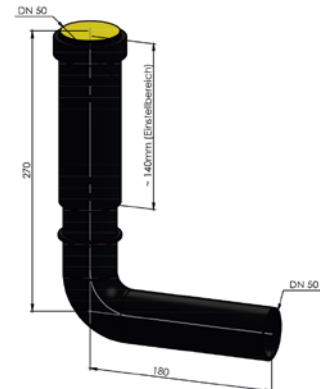

Abflusslangmuffe DN50

höhenverstellbar je nach Gefälle und Bodenaufbau.
DN50

MHS Zubehör

Baustopfen

Artikelnummer: **BSMESSING00000**



Baustopfen

Ausführung Gewinde - Messing 1/2"

Baustopfen

Artikelnummer: **BSKUNSTSTOFF00**



Baustopfen

Ausführung in Kunststoff 1/2"

Spritzschutz / Dichtmanschette

Artikelnummer: **SS00000000000**

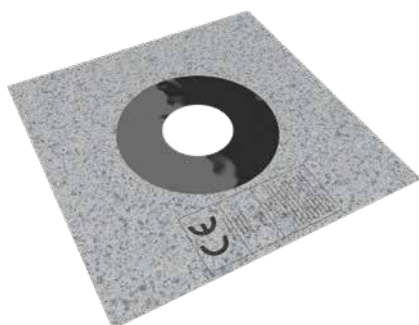

Dichtmanschette

Spritzschutz 1/2" - 3/4", zur Verwendung mit der MHS-Bauhülse

MHS Zubehör

Boxenkleber

Artikelnummer: **BK10000000000**



Boxenkleber

Für das Aufkleben der MHS-Box im Vorwandbereich wie Ziegel, Gips, Beton, Holz etc. – Punktverklebung

Pistolenschaum B2

Artikelnummer: **PSB20000000000**



Pistolenschaum

Einkomponenten-Polyurethanschaum für die Verarbeitung mit der MHS-Schaumpistole. 750ml/Dose, Brandschutzklasse 2 (B2)

Montageschaum B2

Artikelnummer: **MSPLUSB200000**



Montageschaum

Einkomponenten-Polyurethanschaum mit Sicherheitsventil und aufgesetztem Schaumröhrchen, Brandschutzklasse 2 (B2) (Handsäumung ohne Schaumpistole)

Schaumreiniger

Artikelnummer: **PR00000000000**



Schaumpistolenreiniger

Mit NBS-Gewinde passend zum Aufschrauben auf die MHS-Schaumpistole.

MHS Zubehör

Schaumpistole

Artikelnummer: **Schaumpistole0**



Schaumpistole

Zur Verarbeitung von MHS-Pistolenschaum.

Pumpzerstäuber

Artikelnummer: **PZ000000000000**



Pumpzerstäuber

Zum Befeuchten vor dem Schäumen.
Inhalt 1000ml.

Befestigungszange

Artikelnummer: **BefZange000000**



Befestigungszange

Zur Befestigung der MHS-Boxtechnik im Trockenbau an den CW-Profilen.



Symbolbild

MHS Zubehör

Montagelehre

Artikelnummer: **MLSAN00000000**



Montagelehre

Artikelnummer: **MLSAN10000000**



Montagelehre Sanitär

Aus Stahlblech galvanisiert. Ein Werkzeug für die „Einmann-Montage“ zum Anzeichnen, Halten, Ausrichten und Einwägen in einem Arbeitsvorgang.

Mit integrierter Wasserwaage und variablen Einstellungsmöglichkeiten. Mit zwei Befestigungsstopfen zur Befestigung der MHS-Boxtechnik im Mauer und Vorwandbereich.

Montagelehre Sanitär

Aus Stahlblech verzinkt. Ein Werkzeug für die „Einmann-Montage“ zum Anzeichnen, Halten, Ausrichten und Einwägen in einem Arbeitsvorgang.

Zur Befestigung der MHS-Boxtechnik im Mauer und Vorwandbereich. Mit zwei Befestigungsstopfen. Für die Montage von Wandwinkel 10mm vorstehend geeignet.

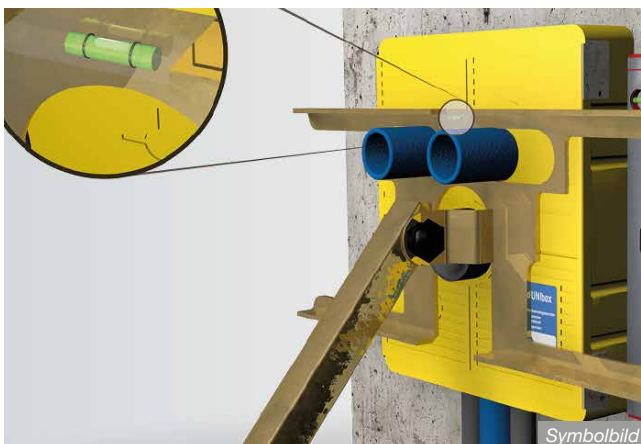

MHS Zubehör

Montagelehre

Artikelnummer: **MLHZG000000000**



Montagelehre für Produkte mit Bauhülse

Artikelnummer: **MLSANBH0000000**



Montagelehre Heizung

Aus Stahlblech galvanisiert. Ein Werkzeug zum Anzeichnen der Befestigungsbohrlöcher für den Heizkörper.

Montagelehre Sanitär – Bauhülse

Für Produkte mit Bauhülse – aus Stahlblech galvanisiert. Ein Werkzeug für die „Einmann-Montage“. Mit integrierter Wasserwaage und variablen Einstellungsmöglichkeiten.

Montagelehre Heizung für Hahnblock

Artikelnummer: **MLHZGHAHN00000**



Symbolbild

Montagelehre Heizung für Hahnblock

Aus Stahlblech galvanisiert. Ein Werkzeug zum Anzeichnen der Befestigungsbohrlöcher für den Heizkörper.

MHS Zubehör

Vorwandbaustein

Artikelnummer: **WCSTEIN110000**



Vorwandbaustein WC-Stein 110

Mit verstellbaren Füßen und Montagerraumabdeckung unten zum direkten verfliesen mit eingeformtem Spülkasten und Zubehör.

Betätigung von vorne – Geberit: Sigma 01/10/20/30/50 und Mambo (Betätigungsplatten nicht enthalten) – Zwei-Mengentechnik

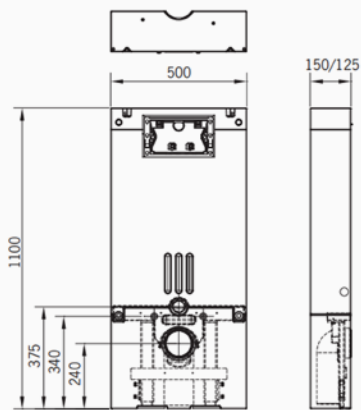

Maßskizze in mm

Vorwandbaustein

Artikelnummer: **ECKWCSTEIN10800**



Vorwandbaustein ECK-WC-Stein 108

Mit Betätigung von vorne, zum Befestigen in einer Ecke oder an einer Seitenwand der Ecke mit 4-facher Justiereinrichtung und verstellbaren Füßen. Mit Montagerraumabdeckung unten und WC-Anschlussgarnitur. Mit Bogen 80/100, Spülkastenbausatz und Schallschutzset – Geberit: Rumba, Samba, Tango, Twist, Sigma, Bolero und Mambo (Betätigungsplatten nicht enthalten). Zwei-Mengentechnik

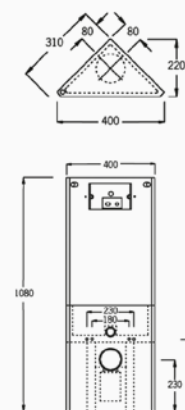

Maßskizze in mm

MHS Zubehör

Drehfix

Artikelnummer: **Drehfix00000**



Brandschutz

Artikelnummer: **790**

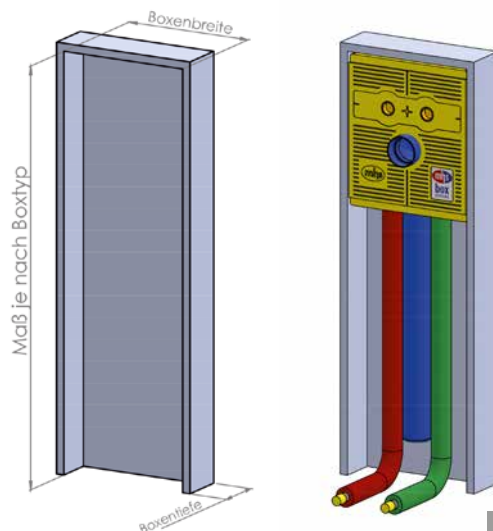

Symbolbild

Drehfix

Zur Befestigung der MHS-Boxtechnik im Vorwandbereich. Eine neue Dübelgeneration in Verbindung mit einer stufenlos verstellbaren Gewindestangentechnik kann die MHS-Box schnell, einfach und genau in einem gewünschten Abstand zu einer Wand montiert werden. Boxvorderkante stufenlos bis 155mm (Mauerwerk) und 205mm (Beton). Das Set besteht aus 4 Befestigungspunkten.

Brandschutzummantelung

Vorbeugender, baulicher Brandschutz gegen Feuer und Rauch (Harmonisierte Bauordnung OIB - Richtlinie 2 „Brandschutz“).

Sofern Schächte, Kanäle, Leitungen und sonstige Einbauten in Wänden bzw. Decken liegen oder diese durchdringen, ist durch geeignete Maßnahmen (z.B.: Abschottungen, Ummantelung) sicherzustellen, dass die Feuerwiderstandsklasse dieser Bauteile nicht beeinträchtigt bzw. eine Übertragung von Feuer und Rauch über die Zeit der entsprechenden Feuerwiderstandsklasse wirksam eingeschränkt wird.

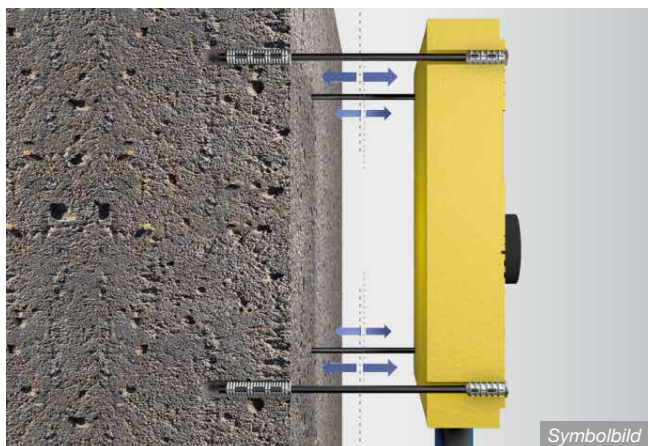

Symbolbild

MHS Zubehör

Wanddurchführung

Artikelnummer: 8053000000000

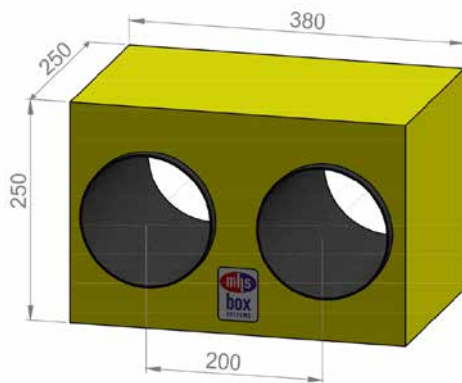

Wanddurchführung

Bestehend aus wärmegeämmten, kondenswassersicherem Isolierkörper mit 2 eingelegten 150mm Spirorrohren (auch teilbar).

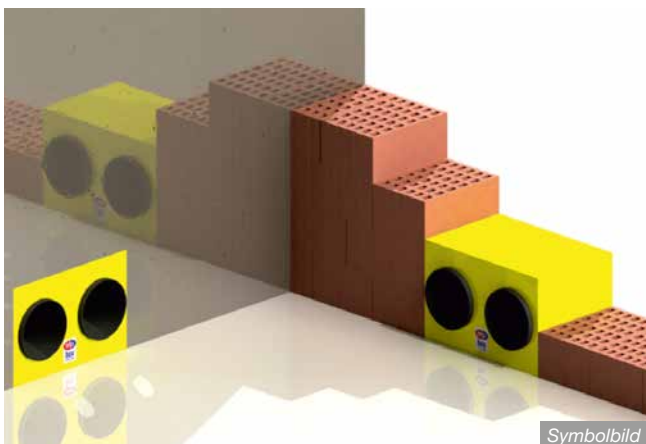

Fittingskiste

Artikelnummer: FK10000000000

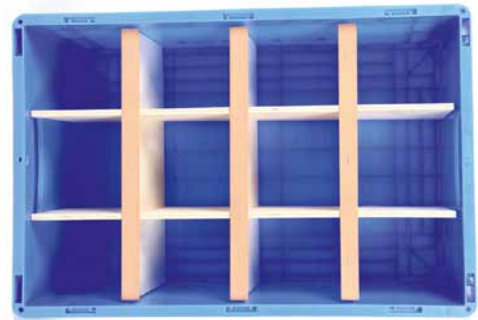

Fittingskiste

Grifflöchern für Transportgewichte bis ca. 40kg Holzunterteilung und Schriftleiste.

Lagerbox

Artikelnummer: Lagerbox000000



Nie mehr auf Materiallieferungen warten!

Mit der MHS-Lagerbox haben Sie stets die wichtigsten und am häufigsten verwendeten Materialien zur Hand.



MHS GmbH

Montagesysteme für Heizung und Sanitär

Gewerbepark 11, A-8510 Stainz

T +43/3463/5650

office@mhs.at